

NITECORE EMR25 KEZELÉSI UTASÍTÁS

⚠ FIGYELMEZTETÉS! - Használat előtt olvassa el és értelmezze a kezelési utasítást!

A Nitecore EMR25 elektromos szúnyogriasztó párologtató készülék kifejezetten szabadtéri tevékenységekhez lett tervezve, mint például a kültéri munka, kempingezés, horgászat, túrázás és egyéb szabadidős elfoglaltságok.

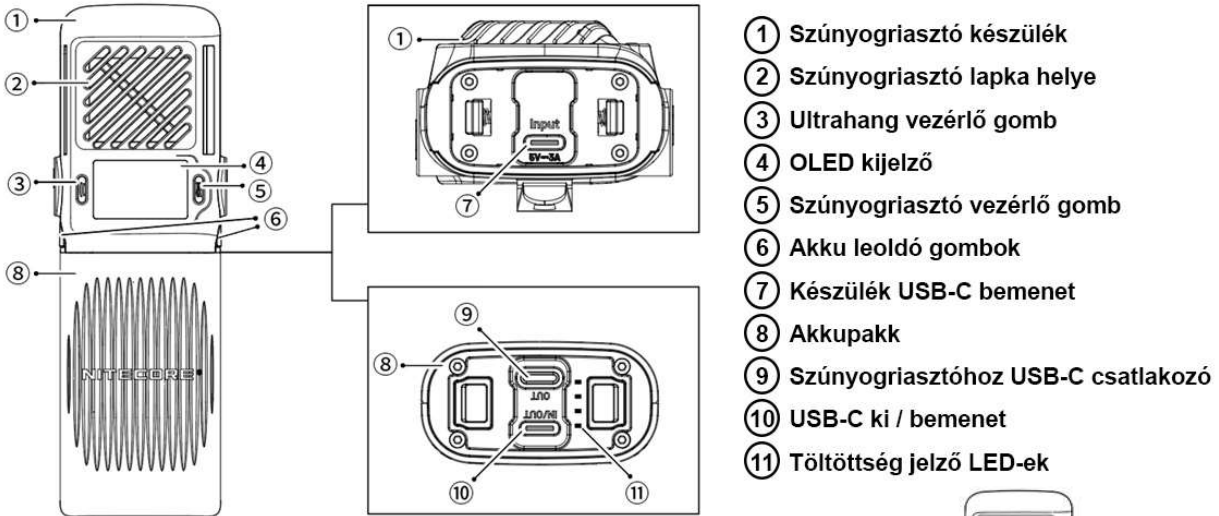

Akkumulátor leválasztása és csatlakoztatása

- Leválasztás: A mellékelt ábra szerint nyomjuk meg a készülék oldalán elhelyezett 2 darab fém akku leoldó gombot és húzzuk lefelé az akkupakkot.
- Csatlakoztatás: A szúnyogriasztó USB-C csatlakozóját (9) illesszük a készülék USB-C csatlakozójához (7). Az akkupackot nyomjuk össze a készülékkel.

Akkumulátor használata

A készülék intelligens töltőrendszerrel van ellátva. Kérjük, az első használat előtt töltsd fel az akkupackot.

Áramellátás csatlakoztatása: Az akkupackot eltávolítása után csatlakoztassa a mellékelt USB-C töltőkábelt egy USB-adapterhez vagy más USB áramforráshoz, majd csatlakoztassa azt az akkupack IN/OUT csatlakozójához (10) a töltési folyamat elindításához. A töltési idő körülbelül 4 óra 30 perc. (Bemenet: 5V=3A). **Töltés jelzése:** A töltés során az energijelzők (11) fokozatosan, villogásból állandó világításba váltva kapcsolódnak be, sorban jelezve az aktuális töltöttségi szintet. Amikor az akkupack teljesen feltöltött, mind a 4 jelzőfény folyamatosan világítani fog.

Készülék csatlakoztatása külső áramforráshoz

Csatlakoztassa az USB-C kábel egyik végét a szúnyogriasztó bemeneti csatlakozójához, a másik végét pedig egy USB adapterhez vagy más USB áramforráshoz. A kijelzőn egy USB kábel ikonja jelenik meg.

Multifunkciós OLED kijelző

A készülék multifunkciós OLED kijelzővel van ellátva. Kérjük az első használat előtt távolítsa el a kijelző védő fóliát.

Képernyő bekapcsolása: Tartsa lenyomva bármelyik gombot (3 vagy 5), amíg a képernyő aktiválódik.

Képernyő kikapcsolása: Ha a szúnyogriasztó vagy az ultrahangos funkció nem aktív, a kijelző 20 másodperc inaktivitás után automatikusan kikapcsol. Ha a szúnyogriasztó vagy az ultrahang funkció aktív, nyomja meg kétszer az ultrahang vezérlő gombot (3) a kijelző kikapcsolásához. A képernyő visszakapcsolásához nyomja meg röviden bármelyik gombot (3 vagy 5).

Akkumulátorpakkról használva: A bekapcsolást követően a kijelző mutatja az aktuális töltöttségi szintet (lásd (1) ábra), majd 20 másodperc inaktivitás után automatikusan kikapcsol. Amikor a szúnyogriasztó funkció aktiválva van, a kijelző folyamatosan világít, és megjeleníti az aktuális információkat: az üzemmódot, az akkupackot ikont és a hátralévő működési időt (lásd (2) ábra). Ha az ultrahangos riasztó funkció aktív, a kijelző folyamatosan világít és megjeleníti az aktuális információkat: az ultrahangot ikont, az akkupackot ikont és a hátralévő üzemi időt (lásd (3) ábra).

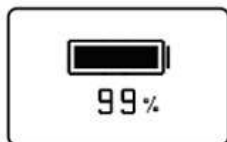

(1)

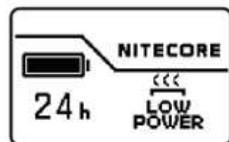

(2)

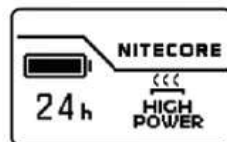

(2)

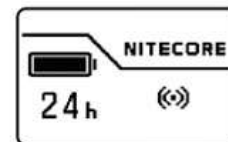

(3)

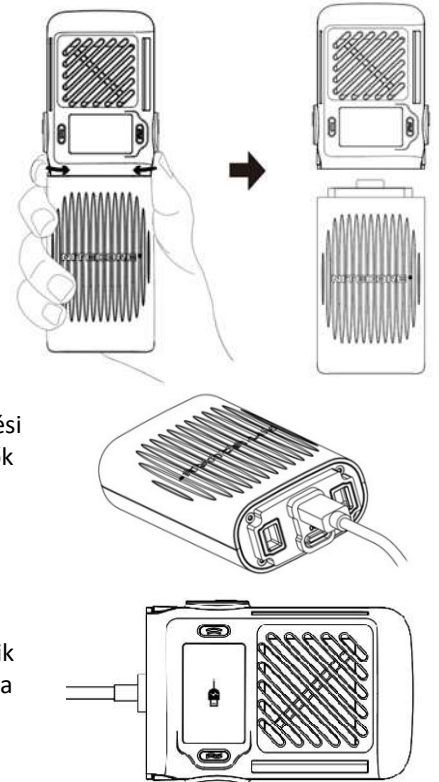

Külső áramforrásról történő működtetés esetén: Amikor a szúnyogriasztó készülék csatlakoztatva van egy külső áramforráshoz, a kijelzőn megjelenik az USB ikon (lásd (4) ábra), majd 20 másodperc inaktivitás után automatikusan kikapcsol. Ha a szúnyogriasztó funkció aktív, a kijelző folyamatosan világítani fog és megjeleníti az aktuális információkat: az üzemmódot és az USB ikont (lásd (5) ábra). Ha az ultrahangos funkció aktív, a kijelző folyamatosan világítani fog és megjeleníti az aktuális információkat: az ultrahang ikont és az USB ikont (lásd (6) ábra).

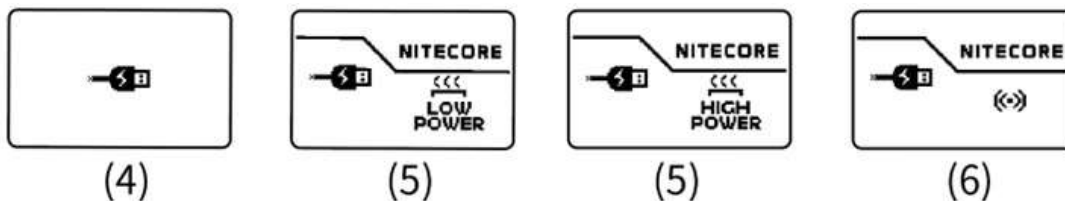

Megjegyzés: Amennyiben a szúnyogriasztó és az ultrahangos funkció egyidejűleg van használatban, a kijelző folyamatosan világítani fog és egyszerre megjeleníti az aktuális szúnyogriasztó üzemmódot és az ultrahang ikont is együttesen.

Az EMR25 használata

Szúnyogriasztó funkció:

- Amikor az EMR25 ki van kapcsolva, helyezzen be szúnyogriasztó lapkát a lapka behelyezésére szolgáló nyílásba.
- **Bekapcsolás:** Ha a kijelző be van kapcsolva, tartsa lenyomva a szúnyogriasztó vezérlő gombot (5) 1 másodpercig a szúnyogriasztó funkció aktiválásához.
- **Kikapcsolás:** Ha a szúnyogriasztó funkció aktív, tartsa lenyomva a szúnyogriasztó vezérlő gombot (5) 1 másodpercig annak kikapcsolásához. A kijelző ekkor az aktuális akkumulátor töltöttséget vagy az USB ikont fogja mutatni.
- **Üzemmódváltás:** Ha a szúnyogriasztó funkció aktív, nyomja meg röviden a szúnyogriasztó vezérlő gombot (5) az alacsony teljesítmény (LOW POWER) és a magas teljesítmény (HIGH POWER) módok közötti váltáshoz. A kijelző az aktuális üzemmódot mutatja.
- A készüléket csak teljes lehűlés után csomagolja el!

Megjegyzés: Az ajánlott szúnyogriasztó lapka mérete: 34 × 48 mm. Kettő kisebb lapka használható keresztben elhelyezve. Minden gyártó lapkájával kompatibilis!

Ultrahangos funkció:

- **Bekapcsolás:** Ha a kijelző be van kapcsolva, tartsa lenyomva az ultrahang vezérlő gombot (3) 1 másodpercig az ultrahangos funkció bekapcsolásához.
- **Kikapcsolás:** Ha az ultrahangos funkció aktív, tartsa lenyomva az ultrahang vezérlő gombot (3) 1 másodpercig a funkció kikapcsolásához.

Szúnyogriasztó lapka cseréje

Győződjön meg róla, hogy az EMR25 ki van kapcsolva és teljesen lehűlt, majd helyezze be az új lapkát úgy, hogy közben a régit kinyomja a lapka helyéről (2).

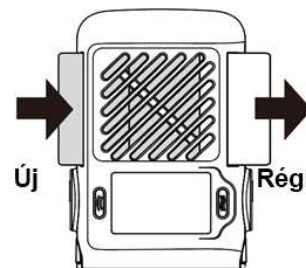

USB-C kimeneti (powerbank) funkció

Az akkumulátorpakk powerbankként is használható külső USB-eszközök töltésére. A kimeneti funkció használatához először el kell távolítani az akkumulátorpakkot (8) a készülékről (1). Csatlakoztassa a külső USB-eszközt az akkumulátorpakk USB-C ki/bemenetéhez (10) USB-C típusú töltőkábellel a töltési folyamat elindításához. **Töltöttségi szint jelzése powerbank funkció használata közben:** a megfelelő kék fényű töltöttségi szintjelző fények (11) folyamatosan világítanak, jelezve az akkumulátor fennmaradó töltöttségét. 4 folyamatos fény: 75% feletti töltöttség, 3 folyamatos fény: 50-75% közötti töltöttség, 2 folyamatos fény: 25-50% közötti töltöttség, 1 folyamatos fény: 5-25% közötti töltöttség, 1 villogó fényjelzés: 5% alatti töltöttség, töltse fel az akkumulátort.

▲ FIGYELEM!

- A termék kizárólag **felnöttek számára készült**, gyermekektől elzárva tartandó.
- 16 év alatti gyermekek csak felnőtt felügyelete mellett használhatja az égési sérülések és balesetek elkerülése érdekében.
- **Ne hagyja felügyelet nélkül** a készüléket működés közben. Rendellenes működés észlelésekor azonnal kapcsolja ki.
- Ne használja élelmiszerek közelében!
- Ne takarja le a készüléket!
- A szúnyogriasztó funkció működése közben **ne érintse meg a fűtőfelületet**.
- Ha nem használja, száraz, szobahőmérsékletű helyen tárolja a terméket.
- Ne tegye vízbe a készüléket, ne használja nedves környezetben!
- **Ne nyúljon bele** a készülékbe ujjal, fémmel vagy más idegen tárgyval – ez balesethez vagy meghibásodáshoz vezethet.
- Ne használja zárt, szellőzés nélküli térben!
- Ne tegye ki tartósan 60 °C feletti hőmérsékletnek.
- **Ne szerelje szét és ne módosítsa** a terméket – ez a jóállás megszűnését eredményezi.
- Ha hosszabb ideig nem használja akkor távolítsa el az akkumulátorpakkot a készülékről!

Figyelem! A készülék csak szélcsendes időben működik hatékonyan! A kipárolgatott hatóanyag csak ebben az esetben marad a felhasználó közelében és csak így fejt ki hatását! A használatához szúnyogriasztó lapkára van szükség!

⚠ Akkumulátor biztonság

A lítium-ion akkumulátor nem rendeltetésszerű használata károsodáshoz, tűzhez vagy akár robbanáshoz vezethet.

- Sérült készüléket vagy akkupakkot ne használjon!
- Ne szúrja át, ne vágja el, ne törje össze vagy égesse meg a készüléket és az akkupakkot!
- Ha szivárgást vagy szokatlan szagot észlel az akkumulátornál azonnal hagyja abba a használatot!
- A terméket és az akkumulátort a helyi szabályozásnak megfelelően veszélyes hulladékként kell kezelni!

Jótállási feltételek

- Minden hibás vagy rendellenesen működő NITECORE® EMR termék ingyenesen javítható 12 hónapon belül a vásárlás dátumától számítva.
- A jótállás érvényét veszti, ha:
 - A terméket illetéktelen személy megbontja, átalakítja vagy módosítja.
 - A termék meghibásodása nem rendeltetésszerű használatból ered.
- Jótállási igényét a vásárlás helyén jelentheti be a vásárlás dátumát igazoló számlával, vagy blokkal együtt.

Karbantartási útmutató:

- Használat után várja meg, míg a készülék teljesen kihűl!
- A készülékből a lapkát távolítsa el, azt külön csomagolva tárolja!
- A készüléken látható szennyeződések száraz puha ruhával, pl. mikroszálas kendővel törölje le.
- Ne használjon a tisztításhoz nedves törlőkendőt, folyadékokat, oldószereket, tisztítószereket!
- Miután megtisztította száraz, napfénytől védett helyen tárolja!
- Hosszabb idejű tárolás előtt távolítsa el az akkumulátorpakkot.
- Az akkumulátor töltöttségét 6 havonta ellenőrizze.
- Az akkumulátorokat a gyártói ajánlásnak megfelelően kezelje:
 - Töltés során ne hagyja az akkumulátort felügyelet nélkül!
 - Ne hagyja az akkumulátort hosszabb ideig lemerült állapotban, mert az az akkumulátor károsodásához vezet!
 - Nem vállalunk felelősséget az akkumulátor megrongálásából eredő károkért!
 - Nem vállalunk felelősséget a helytelen használat, vagy fordított polaritás okozta károkért!
 - Az akkumulátort óvni kell a sérülésektől, sérülése esetén további használata nem biztonságos!
 - Ne tárolja vagy szállítsa az akkumulátort fém tárgyakkal együtt a rövidzárlat elkerülése érdekében!
 - Ne tegye ki az akkumulátort nedvességnek, nyílt lángnak, és ne tárolja 50°C feletti hőmérsékletű zárt helyen!
- A fenti utasítások betartásának elmulasztása az akkumulátor súlyos károsodását, lehetséges tüzet, robbanást okozhat!

Specifikáció:

Készülék bemenet	USB-C: 5V=3A
Akkupakk kapacitása	12000 mAh 3,6V (43,2Wh)
Akkupakk névleges kapacitása	5600 mAh 5V (TYP 3A)
Akkupakk bemenet	USB-C: 5V=3A / 9V=2A / 12V=1,5A
Akkupakk kimenet	be és kimenet: USB-C: 5V=3A / 9V=2,22A / 12V=1,67A; szúnyogriasztó csatlakozó: 5V=3A
Ultrahang frekvenciája	40kHz
Fűtőlap hőmérséklete	maximum 180°C
Anyaga	műanyag, acél
Mérete	165,4mm x 56,2mm x 41,9mm (Tartozék akkupakkal)
Tömeg	295g±5g (Tartozék akkupakkal)
Tartozékok	akkupakk, USB-C – USB-C töltőkábel, tárolódoboz
IP védettség	IPX5

A jelen útmutatóban szereplő minden kép, szöveg és állítás tájékoztató célt szolgál. A Smoking Acc. International Kft. fenntartja a jogot a dokumentum tartalmának módosítására előzetes értesítés nélkül.

Származási hely: Kína

Importálta: Smoking Acc. International Kft. 4028 Debrecen, Kassai út 131/B **WEB:** www.smokingacc.hu **EMAIL:** info@smokingacc.hu